



Cafitesse Excellence

Mode d'Emploi

EXCLLNC / 2014-09



Cafitesse®

Copyright 2010-2014 © D.E Master Blenders 1753, les Pays-Bas

La version anglaise est la version originale du mode d'emploi.

Les autres langues sont des traductions de la version originale du mode d'emploi.

Fabricant:
N&W Global Vending SpA
Via Roma 24
24030 Valbrembo (BG)
Italie

TABLE DES MATIÈRES

1 - INTRODUCTION.....	4	5 - NETTOYAGE.....	16
A propos du distributeur.....	4	Procédures de nettoyage.....	16
Important.....	4	Fréquence de nettoyage.....	16
Les symboles utilisés dans ce guide.....	4	Nettoyage extérieur.....	16
2 - INSTRUCTIONS DE SÉCURITÉ.....	5	Rincer.....	17
Sécurité Générale.....	5	Nettoyer & Rincer.....	18
Transport et stockage.....	6	6 - PROGRAMMATION.....	21
Installation.....	6	Lancer le mode opérateur.....	21
Instructions de sécurité alimentaire (HACCP).....	7	Mode de contrôle opérateur.....	21
Formation.....	7	COMPTEURS.....	22
3 - VUE D'ENSEMBLE.....	8	Compteurs de boissons.....	22
Vue d'ensemble du distributeur.....	8	Compteurs de présélection.....	22
Vue d'ensemble interface du distributeur.....	9	VOLUME.....	23
Vue d'ensemble affichage du distributeur.....	10	FORCE.....	23
4 - OPÉRATION.....	11	DATE/HEURE.....	24
Placer un pack produit.....	11	JOURS DE NETTOYAGE.....	24
Packs Produits Vidés.....	11	Déterminer les jours de nettoyage.....	24
Emplacement des verres/tasses.....	11	Réglez les jours pour le "Nettoyer & Rincer".....	25
Distribution des boissons.....	12	Réglez les jours pour le "Rincer".....	25
Distribution en portion ou en continu des boissons.....	12	REGLAGE ECO.....	26
Distribution de boissons avec présélections.....	13	Mode ECO auto-réglage.....	26
Présélection FROID.....	13	Mise en marche/arrêt mode ECO.....	26
Présélection VOLUME.....	13	Lancer l'heure du début et de la fin d'ECO.....	27
Présélection FORCE.....	14	Réglage la température ECO de la chaudière.....	27
Bloquage/débloquage du distributeur.....	14	N° DE TELEPHONE.....	27
Distribution des boissons en mode bloquée (<i>option</i>).....	14	Mise en marche/hors service numéros de téléphone.....	28
Eteindre le distributeur.....	15	Réglage les numéros de téléphone.....	28
Rallumer le distributeur.....	15	7 - DÉPANNAGE.....	30
		8 - SPÉCIFICITÉS.....	32

1 - INTRODUCTION

A propos du distributeur

Nous vous remercions d'avoir choisi le distributeur Cafitesse Excellence.

La Cafitesse Excellence est une machine de haute qualité spécifiquement créée pour distribuer du café chaud et froid*, des spécialités à base de café, des boissons cacaotées (en option) ainsi que l'eau chaude pour les professionnels.

Ce guide contient des instructions complètes sur l'opération et la sécurité. Veuillez utiliser et maintenir la machine tel que décrit dans ce guide pour une performance optimale de votre machine et pour vous soumettre aux règlements de sécurité / HACCP. Si vous avez des questions, veuillez contacter votre fournisseur Cafitesse.

Important

Ce distributeur ne peut être installé que sur des sites où un personnel formé peut le surveiller.

L'opération, le remplissage et le nettoyage de ce distributeur seront restreints aux personnes autorisées et formées. Il faut s'assurer que le nouveau personnel lise le mode d'emploi avant de faire fonctionner le distributeur et de comprendre les aspects de sécurité et d'hygiène.

Ni le fabricant, ni D.E MASTER BLENDERS 1753 ne peuvent être tenus responsables en cas de dommage et/ou de blessure résultants d'une mauvaise utilisation du distributeur ou d'une non-conformité aux procédures données dans ce guide.

Les symboles utilisés dans ce guide

Les symboles suivants sont utilisés à travers ce guide en combinaison avec une mention pour souligner l'importance de l'information. Observez ces mentions pour assurer la sécurité et pour prévenir des blessures et des dégâts du produit.



Note:

Donne de l'information supplémentaire qui pourrait s'avérer utile pendant le fonctionnement du distributeur.



Attention:

Alerte contre des pratiques dangereuses. Observation pour assurer la sécurité alimentaire, la prévention des blessures légères sur des personnes, ou les dégâts du distributeur.



Avertissement:

Indique une situation potentiellement dangereuse qui, si elle n'est pas évitée, pourrait entraîner des blessures dangereuses et même la mort.



Danger:

INDIQUE UNE SITUATION IMMINENT DANGEREUSE QUI, SI ELLE N'EST PAS ÉVITÉE, POURRAIT ENTRAINER DES BLESSURES DANGEREUSES ET MÊME LA MORT.

2 - INSTRUCTIONS DE SÉCURITÉ

Sécurité Générale

Cet équipement n'est pas destiné à l'usage par des personnes (les enfants inclus) ayant des capacités ou des déficiences psychologiques ou physiques. Pour garantir leur sécurité, ces personnes doivent être surveillés et gérés par une personne compétente.

 **Danger:**
NE TOUCHEZ JAMAIS LA PRISE D'ALIMENTATION SI VOS MAINS OU LE CORDON D'ALIMENTATION / PRISE SONT MOUILLÉS.

 **Avertissement:**
Ne laissez pas les enfants sans surveillance près du distributeur.

 **Avertissement:**
Si le cordon d'alimentation du distributeur est endommagé, éteignez le distributeur et contactez votre fournisseur pour un remplacement.

 **Avertissement:**
Les produits distribués par le distributeur sont très chauds!
Pour éviter des brûlures, gardez vos mains ainsi que d'autres parties du corps éloignées de la machine lors de la distribution ou lors du nettoyage.

 **Avertissement:**
Ne posez pas des tasses, des verres, ou des récipients remplis de liquides chauds sur le distributeur.

 **Avertissement:**
Il existe un risque de brûlure, dans le cas où les tasses/verres/récipients tombent.

 **Avertissement:**
Gardez suffisamment d'espace autour du distributeur pour pouvoir éviter les éclaboussures du liquide chaud.

 **Avertissement:**
Placez le distributeur sur une table ou un comptoir avec une hauteur minimale de 60 cm pour que les jeunes enfants ne puissent pas y avoir accès.

 **Attention:**
Vérifiez et videz le bac de récupération du distributeur régulièrement pour éviter le risque de brûlure. Evitez un sol mouillé (un danger de glissement) quand les liquides (chauds) se renversent hors du bac de récupération.

Transport et stockage

Stockez et transportez toujours le distributeur dans son emballage d'origine. Avant de stocker ou de transporter le distributeur:

- Placez les packs produits au réfrigérateur.
- Nettoyez le distributeur.
- Contactez votre fournisseur Cafitesse pour qu'un technicien de maintenance autorisé et formé puisse faire le rinçage de la chaudière et protégez le distributeur contre des dégâts du gel.



Attention:

Le distributeur ne doit pas être soumis au gel pendant le fonctionnement, le stockage ou le transport.

Installation

L'installation, le transfert, le fonctionnement et la programmation du distributeur sont restreints aux techniciens de maintenance autorisés et formés.

L'équipement doit être installé par votre fournisseur Cafitesse conformément avec les pré-requis d'installation :

Le distributeur n'est destiné qu'à une installation intérieure, posé sur une surface stable et plate telle qu'une table ou un comptoir capable de supporter son poids. Protégez le distributeur des rayons de soleil, du gel et de la pluie.

Soyez sûr qu'il y ait suffisamment d'espace autour du distributeur pour la ventilation, et que le devant/l'arrière soient accessibles pour la maintenance.

N'utilisez que des tuyaux d'eau neufs ainsi que des connections en conformité avec l'EN61770 pour une connection à l'approvisionnement d'eau, la tuyauterie veille et/ou usée est interdite.

Le distributeur doit être connecté à un branchement d'eau potable conforme aux réglementations locales. En cas d'options de boissons fraîches, la qualité d'approvisionnement d'eau doit être vérifiée pour assurer la prestation en toute sécurité des boissons fraîches selon les réglementations locales.

Protégez le distributeur des éclaboussures, de la vapeur d'eau et de la chaleur.

Il ne faut pas utiliser un jet d'eau pour nettoyer le distributeur et il ne faut pas installer la machine à proximité d'un jet d'eau (par exemple pour des fins de nettoyage).

Si le distributeur est connecté à une prise électrique alimentée en permanence (sans prise secteur), assurez-vous que le circuit électrique soit équipé d'un disjoncteur avec un contact ouvert d'au moins 3 mm qui contrôle tous les pôles.

S'il est connecté à une source d'alimentation électrique murale, utilisez une prise de terre sécurisée conforme aux réglementations locales. Assurez-vous que le circuit électrique est sécurisé par un commutateur de sécurité et que la prise de courant reste accessible après installation.

Instructions de sécurité alimentaire (HACCP)

Cette machine est destinée à se conformer aux réglementations de sécurité alimentaire, incluant le HACCP, tel qu'il est nécessaire dans l'industrie de service agroalimentaire.

L'opérateur se trouve responsable de respecter la sécurité et l'hygiène de base alimentaire. Observez les procédures de nettoyage indiquées dans ce guide. Veuillez noter que les réglementations HACCP nécessitent que celles-ci soient enregistrées.

- Suivez les instructions imprimées sur les packs produits Cafitesse concernant le stockage et la manipulation.
- Lavez-vous les mains à chaque manipulation des packs produits ou des pièces des machines qui entrent en contact avec les ingrédients.
- Ne touchez pas le bout du doseur. Si le doseur a besoin de nettoyage, rincez qu'avec de l'eau claire.
- Respectez la date "Consommez Avant" et "Expiration" sur le pack produit. N'utilisez pas un pack produit si la date est arrivée à expiration et utilisez les packs produits qui ont été stockés le plus longtemps en premier (le principe du premier entré, premier sorti).
- Gardez la zone autour de la machine propre et rangée.
- N'utilisez que des produits de nettoyage recommandés par l'industrie agroalimentaire et par votre fournisseur Cafitesse. Pour une manipulation en toute sécurité, respectez les instructions sur l'étiquette du produit de nettoyage.



Danger:

IL NE FAUT NI ASPERGER NI ECLABOUSSER LE DISTRIBUTEUR AVEC DE L'EAU. N'UTILISEZ PAS UN JET D'EAU POUR LE NETTOYAGE.



Danger:

N'INCLINEZ PAS LE DISTRIBUTEUR POUR NETTOYER DERRIÈRE OU EN DESSOUS. EVITEZ LES BRÛLURES! LA CHAUDIÈRE CONTIENT DE L'EAU EXTRÊMEMENT CHAUDE QUI POURRAIT SE RENSER SI VOUS INCLINEZ OU SI VOUS BOUGEZ LE DISTRIBUTEUR.

Formation

La formation du nouveau personnel concernant les instructions de sécurité alimentaire (HACCP).

- Informez le nouveau personnel des calendriers et des procédures de nettoyage.
- S'assurez que le nouveau personnel lise le guide d'utilisation avant utilisation du distributeur.
- Gardez le guide d'utilisation près du distributeur.

Si vous avez des questions, veuillez contacter votre fournisseur Cafitesse.

3 - VUE D'ENSEMBLE

Vue d'ensemble du distributeur

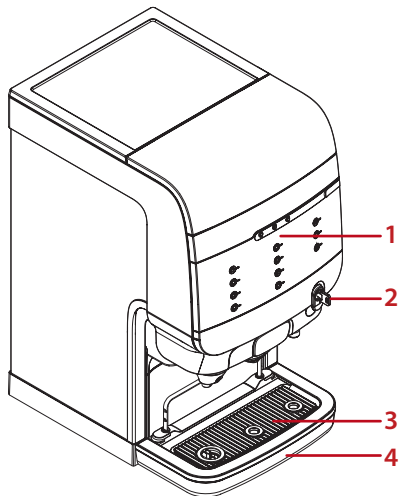

1. Interface du distributeur
2. Poignée de porte (fermeture en option)
3. Support de tasses
4. Bac de récupération

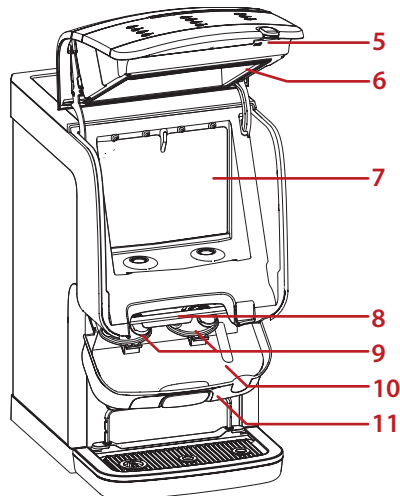

5. Bouton LOCK/Clear-Error
6. Porte du distributeur
7. Compartiment de refroidissement
8. Barre de distribution
9. Bols de mélange
10. Bac de récupération interne
11. Compartiment de sortie

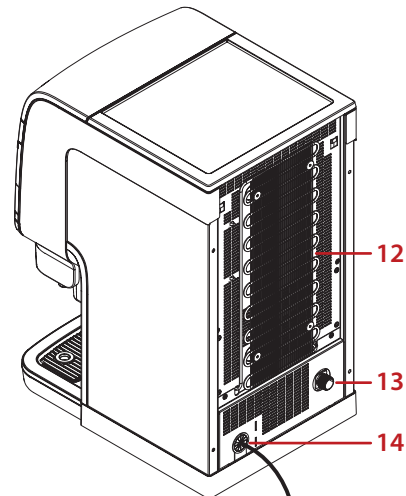

12. Grille condenseur
13. Connection d'eau
14. Cordon d'alimentation

Vue d'ensemble interface du distributeur

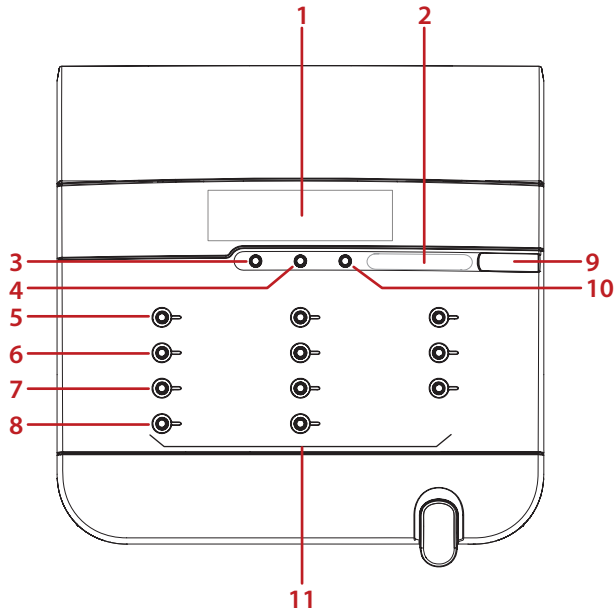

1. Affichage
2. Curseur de présélection FORCE
3. Présélection FROID (*option*)
4. Présélection VOLUME
5. Mode Opérateur: ▲ (plus)
6. Mode Opérateur: ▼ (moins)
7. Mode Opérateur: ↵ (entrer)
8. Mode Opérateur: ← (retour)
9. Port Clé USB
10. ARRÊT
11. Sélection:
Gauche: Lait, Cacao, Café ou Thé*
Centre: Café ou Thé*
Droite: Eau

* = les sélections des boissons dépendent des versions des distributeurs et des réglages

Vue d'ensemble affichage du distributeur

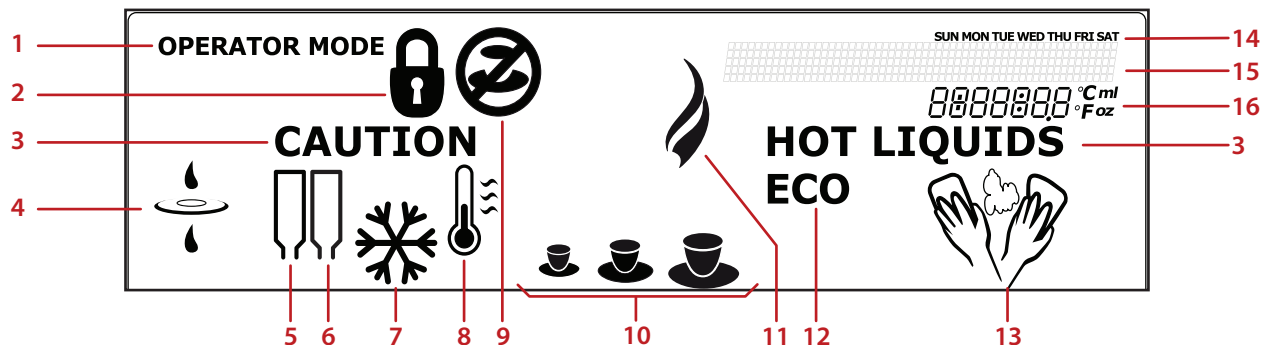

1. **OPERATOR MODE**

la clé USB d'opérateur est insérée et le Mode Opérateur est activé

2. **BLOQUER**

le distributeur est bloqué et ne peut pas distribuer des boissons

3. **CAUTION HOT LIQUIDS***

le distributeur distribue des boissons chaudes ou le distributeur fait le rinçage

4. **FILTRE**

remplacez le filtre d'eau

5. **PACK PRODUIT GAUCHE**

6. **PACK PRODUIT DROITE**

7. **FROID (Mode Opérateur seulement)****

boissons fraîches

8. **TEMPÉRATURE**

la température de l'eau dans la chaudière est trop basse et le distributeur chauffe

9. **DISTRIBUTION BLOQUÉE**

le distributeur ne peut pas distribuer la boisson sélectionnée

10. **VOLUME**

boissons petites, moyennes, ou grandes

11. **CHAUD (Mode Opérateur seulement)**

boissons chaudes

12. **ECO**

mode économie d'énergie est activé

13. **NETTOYAGE**

le distributeur a besoin d'être nettoyé

14. **LA SEMAINE**

15. Ligne-**MESSAGE**

des messages sont affichés pour vous guider à travers les étapes de nettoyage, programmation, ou en cas d'erreurs

16. Champs-**INFO**

affichage de la température du compartiment de refroidissement, l'heure, codes d'erreur, etc.

4 - OPÉRATION

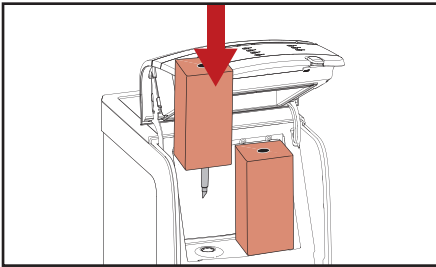

Fig. 4.1 - Placer le pack produit

Placer un pack produit



Attention:

N'utilisez jamais un pack produit surgelé ou endommagé. N'utilisez pas un pack produit si la date "Consommez avant" a expiré.

1. Lavez-vous les mains avant de toucher un pack produit.
2. Lisez et suivez les instructions sur l'arrière du pack.
3. Ouvrez la porte du distributeur.
4. Insérez le pack produit (fig. 4.1).
5. Fermez la porte du distributeur.
6. Préparez une boisson test.

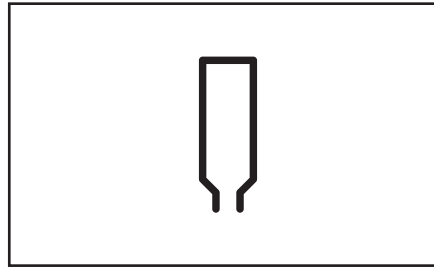

Fig. 4.2 - Icône du pack produit vide

Packs Produits Vides

Si un pack produit est vide, les boutons de sélection de boissons correspondantes ne s'allumeront pas et les boissons ne pourront pas être distribuées. L'icône du pack produit vide s'affichera sur l'affichage (fig. 4.2).

La distribution de l'eau chaude ou fraîche est toujours possible.

Si le numéro de téléphone de l'opérateur est réglé et installé dans le menu opérateur N° DE TELEPHONE, le numéro de téléphone enregistré s'affichera sur l'affichage:

 **0123456789**

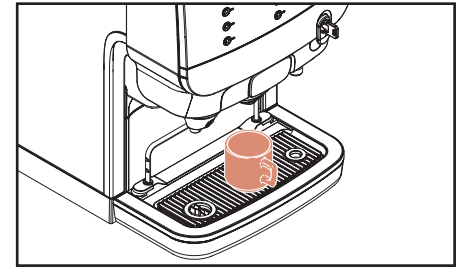

Fig. 4.3 - Emplacement de la tasse

Emplacement des verres/tasses

Le distributeur a trois sorties de produit:

- Gauche: pour les boissons lait, cacao, thé ou café*
- Centre: pour le café ou le thé*
- Droite: pour l'eau



Attention:

Placez votre tasse ou votre pichet en dessous de la sortie du bouton de la boisson que vous avez sélectionnée.

Placez votre tasse sur le support de tasses ou le bac de récupération (fig. 4.3).

Un distributeur avec rehausse est nécessaire lors de l'utilisation des pichets.

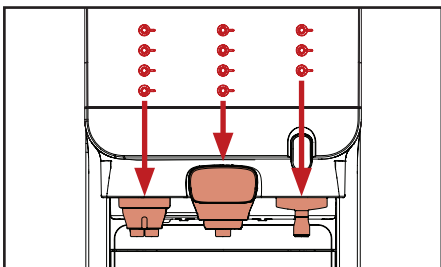

Fig. 4.4 - Boutons correspondants aux sorties

Distribution des boissons



Avertissement:

Les liquides distribués par le distributeur sont chauds! Evitez les brûlures!

**Gardez les mains ainsi que d'autres parties du corps loin du distributeur lors de la distribution des boissons
Ne laissez jamais les enfants sans surveillance près du distributeur.**

Pour préparer une boisson:

1. Placez votre tasse directement en dessous de la sortie de votre sélection (fig. 4.4).
2. Appuyez sur le bouton de la boisson de votre choix. La boisson sera distribuée par la sortie correspondante.

3. Appuyez sur ARRÊT si vous voulez interrompre ou annuler la distribution de la boisson.

Distribution en portion ou en continu des boissons

Lors de l'installation, le technicien de maintenance peut programmer le distributeur à fonctionner avec une des options de distribution suivante:

Distribution en portion

Il ne faut appuyer qu'une seule fois sur le bouton boisson. Le distributeur s'arrête automatiquement après qu'une portion soit distribuée. (La portion peut être programmée par le technicien de maintenance).



Attention:

Appuyer sur le bouton ARRÊT si la tasse ou le pot est trop petit pour le volume de la boisson distribuée et s'il y a un risque de brûlure en renversant des liquides chauds.

Distribution en continu (écoulement libre)

Appuyez sur le bouton de la boisson jusqu'à ce que la tasse ou le pot soit plein. La distribution s'arrête quand vous relâchez le bouton boisson.



Note:

Nous recommandons la distribution en portion avec des tailles de tasses identiques dans les zones de self-service.

Distribution de boissons avec présélections

Votre distributeur accepte des options de présélection. Le technicien de maintenance peut activer les options de présélection lors de l'installation. Quand le bouton de présélection est appuyé, les options suivantes sont affichées:

- Boissons FROID s'allume*
- VOLUME sur l'affichage (petit - moyen - grand)
- FORCE indiquée par la position du curseur



Note:

Si vous appuyez sur un bouton de présélection, tout en n'appuyant pas sur le bouton de distribution, le distributeur retournera à l'état de défaut après quelques secondes.

Présélection FROID*

1. Placez votre tasse.
2. Appuyez sur le bouton de présélection FROID pour activer cette présélection. Les sélections possibles changent d'ambre au blanc. Toutes les options non disponibles sont éteintes.
3. Appuyez sur un bouton boisson. La boisson fraîche est distribuée.
4. Appuyez sur ARRÊT pour revenir à l'état de défaut.

Présélection VOLUME

1. Placez votre tasse.
2. Appuyez sur le bouton de présélection VOLUME pour activer cette présélection. Une icône tasse (petit - moyen - grand) sera affichée (fig. 4.5).
3. Appuyez sur le bouton de présélection jusqu'à ce que la taille de la portion désirée soit affichée.
4. Appuyez sur un bouton boisson. La boisson sera distribuée à la taille de la portion sélectionnée.

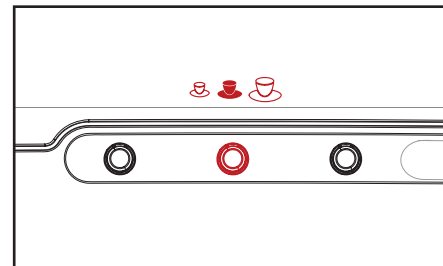

Fig. 4.5 - Présélection volume



Avertissement:

Les liquides distribués par le distributeur sont chauds! Evitez les brûlures!

Gardez les mains ainsi que d'autres parties du corps loin du distributeur lors de la distribution des boissons.

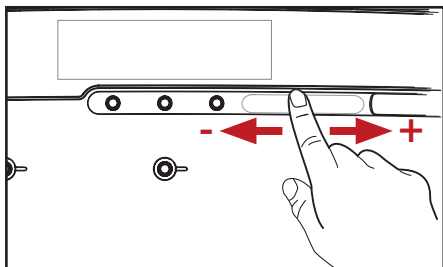

Fig. 4.6 - Pr s lection force

Pr s lection FORCE

1. Placez votre tasse.
2. Glissez votre doigt sur le curseur FORCE pour pr s lectionner la force de la boisson (fig. 4.6).
3. Appuyez sur un bouton boisson. La boisson sera distribu e   la force s lectionn e.



Avertissement:

Les liquides distribu s par le distributeur sont chauds! Evitez les br lures! Gardez les mains ainsi que d'autres parties du corps loin du distributeur lors de la distribution des boissons.

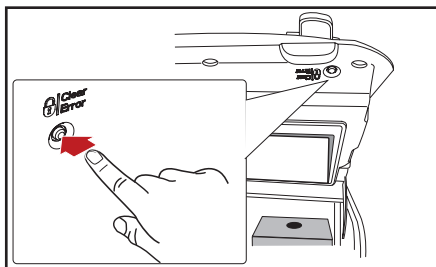

Fig. 4.7 - Bouton LOCK/Clear-Error

Bloquage/d bloquage du distributeur

1. Ouvrez la porte du distributeur.
2. Appuyez sur le bouton LOCK/Clear-Error pour bloquer la distribution des boissons (fig. 4.7).

L'ic ne de bloquage appara t sur l'affichage (fig. 4.8).

La distribution des boissons sera mise hors service. Le compartiment de refroidissement et la chaudi re resteront en op ration.

3. Pour d bloquer le distributeur, appuyez sur le bouton LOCK/Clear-Error une autre fois pour remettre la distribution des boissons en service.

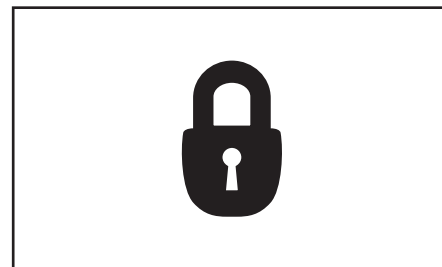

Fig. 4.8 - Ic ne de bloquage

Distribution des boissons en mode bloqu e (option)

Ins rez la cl  d' mission USB dans le port USB du distributeur pour mettre temporairement en service la distribution des boissons.

Tant que la cl  d' mission USB est ins r e, des boissons peuvent  tre distribu es.

Lorsque la cl  est enlev e, le mode bloqu  est r activ  et l'ic ne de bloquage est affich  sur l'affichage.

Eteindre le distributeur

Veillez suivre les recommandations suivantes en cas d'une non-utilisation de la machine sur une longue période de temps, par exemple des vacances:

1. Enlevez les packs produits et vérifiez la date d'expiration.
2. Stockez les packs produits dans un réfrigérateur jusqu'à ce que vous remettiez en fonction le distributeur. Lorsque la date d'expiration a été passée, jetez les packs produits à la poubelle.



Attention:

Ne congelez pas les packs produits

3. Nettoyez et faites le rinçage du distributeur.
4. Enlevez la prise.
5. Fermez l'arrivée d'eau.

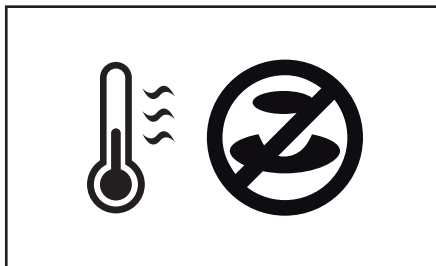

Fig. 4.9 - Icônes de Chauffage/Distribution bloquée

Rallumer le distributeur

1. Ouvrez l'arrivée d'eau.
2. Insérez la prise.

Le distributeur se mettra à chauffer l'eau et à refroidir le compartiment de refroidissement. La distribution des boissons sera bloquée jusqu'à ce que l'eau dans la chaudière atteigne la bonne température.

3. Un thermomètre clignotant et l'icône pour "Distribution bloquée" seront affichés sur l'affichage (fig. 4.9).
4. Une fois que l'eau atteint la température pré réglée, le thermomètre clignotant et l'icône pour "Distribution bloquée" disparaîtront de l'affichage, le distributeur est désormais prêt à fonctionner.



Note:

Selon le modèle du distributeur et la température ambiante, le temps de chauffe de la chaudière peut prendre 30 ~120 minutes. Le refroidissement du compartiment produit peut prendre 24 heures ou plus.



Note:

Si le distributeur a été éteint pour des périodes beaucoup plus longues, la date et l'heure doivent être réglées pour que les cycles de nettoyage programmés et les réglages éco soient réactivés.

5 - NETTOYAGE



Fig. 5.1 - Icônes de Nettoyage & Distribution bloquée
Procédures de nettoyage

Il existe deux programmes différents de nettoyage:

- "Rincer" les sorties des boissons
- "Nettoyer & Rincer" le compartiment de refroidissement et les sorties des boissons.

Vous pouvez sélectionner les jours pour la programmation des "Nettoyer & Rincer" et "Rincer" dans le menu opérateur des JOURS DE NETTOYAGE.



Attention:

Il est obligatoire de faire fonctionner le programme "Nettoyer & Rincer" au moins une fois par semaine pour garantir la sécurité alimentaire. De plus, les versions Lait-Café ont besoin

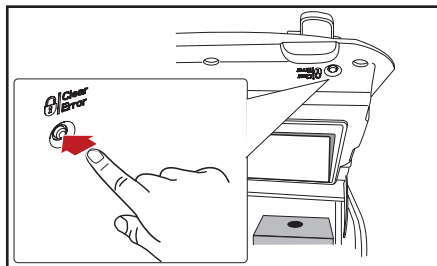

Fig. 5.2 - Bloquer le distributeur

du programme "Rincer" au moins une fois par semaine.

Fréquence de nettoyage

Faire fonctionner le programme nettoyage lorsque l'icône du nettoyage apparaît sur l'affichage (fig. 5.1).

Si le distributeur n'est pas nettoyé et/ou vidangé dans les 24 heures, la distribution des boissons sera bloquée et l'icône de distribution bloquée apparaîtra sur l'affichage (fig. 5.1).

Lancez le programme de nettoyage pour reprendre la distribution.

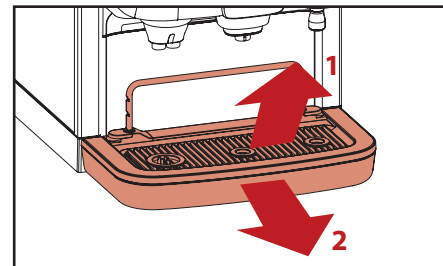

Fig. 5.3 - Enlevez le support de tasses & le bac de récupération
Nettoyage extérieur



Note:

Il est conseillé de nettoyer l'extérieur du distributeur tous les jours.

1. Ouvrez la porte du distributeur et appuyez sur le bouton LOCK/Clear-Error (fig 5.2) pour bloquer l'interface du distributeur et prévenir la distribution accidentelle des boissons ou de l'eau chaude lors du nettoyage de parties externes.
2. Enlevez le support de tasses en soulevant la barre (fig 5.3, 1).
3. Enlevez le bac de récupération (fig 5.3, 2).
4. Videz le bac de récupération.

Note:
Vérifiez et videz le bac de récupération à des intervalles réguliers.

5. Nettoyez le support de tasses et le bac de récupération.
6. Remettez les parties en place.
7. Nettoyez l'extérieur du distributeur avec un chiffon propre et mouillé.

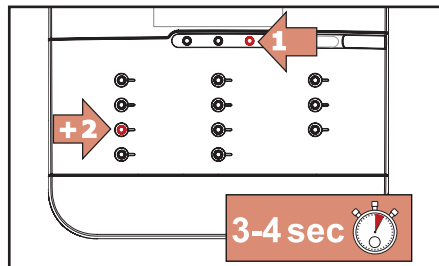

Fig. 5.4 - Entrez dans le mode nettoyage

Rincer

Note:
Vous pouvez rincer le distributeur à tout moment en utilisant la procédure décrite ci-dessous.

1. Appuyez d'abord sur ARRÊT ensuite et les tenir appuyés simultanément pendant 3-4 secondes pour entrer le mode nettoyage (fig. 5.4).

Suivez les instructions qui s'affichent à l'écran :

VEUILLEZ OUVRIR LA CONSOLE

2. Ouvrez la porte du distributeur.
3. Tirez la barre de déblocage rouge pour ouvrir le compartiment de sortie (fig. 5.5).

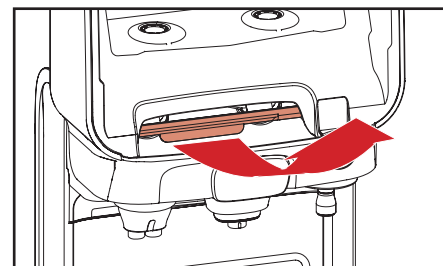

Fig. 5.5 - Tirez la barre rouge d'ouverture

Suivez les instructions qui s'affichent à l'écran :

INSÉREZ LES PASTILLES DE NETTOYAGE RINZA. FERMEZ LA CONSOLE

4. Insérez une pastille de nettoyage Rinza dans les deux bols de mélange (fig. 5.6).
5. Poussez le compartiment de sortie vers le haut jusqu'à entendre un bip.
6. Fermez la porte du distributeur.

Suivez les instructions qui s'affichent à l'écran :

CONFIRMEZ QUE VOUS AVEZ INSÉRÉ LES PASTILLES DE NETTOYAGE RINZA. VALIDEZ EN APPUYANT SUR

7. Appuyez pour confirmer que vous avez inséré les pastilles de nettoyage.

Suivez les instructions qui s'affichent à l'écran :

VEUILLEZ PLACER LE BAC DE LA CHASSE D'EAU (MIN. 4L.). APPUYEZ POUR CHASSER L'EAU

8. Placez le récipient (fig. 5.7) sous les conduits de produits et appuyez pour commencer à chasser.



Attention:

Les liquides distribués par le distributeur sont chauds! Evitez les brûlures!

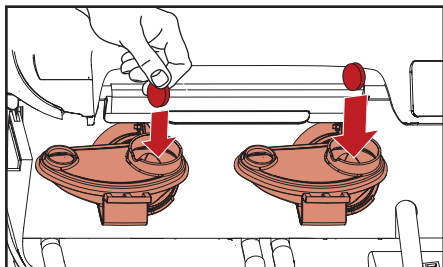

Fig. 5.6 - Insérez les pastilles de nettoyage Rinza

Gardez les mains ainsi que d'autres parties du corps loin du distributeur lors de la distribution des boissons.

Les étapes sont indiquées sur l'affichage.

Quand tout est terminé, le distributeur est prêt à être utilisé.

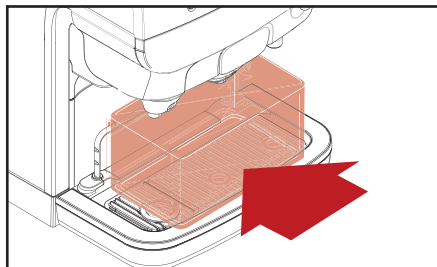

Fig. 5.7 - Placez le récipient

Nettoyer & Rincer

1. Appuyez d'abord sur ARRÊT ensuite ← et les tenir appuyés simultanément pendant 3-4 secondes pour entrer le mode nettoyage (fig. 5.4).

Suivez les instructions sur l'affichage:

RETIREZ LE PACK DE LA MACHINE

2. Ouvrez la porte du distributeur.
3. Enlevez les packs produits (fig. 5.8).



Note:

Il est recommandé d'utiliser le kit d'échange inclus, qui contient un bol propre et le joint, pour économiser du temps.

Suivez les instructions sur l'affichage:

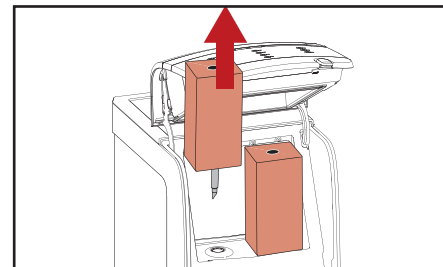

Fig. 5.8 - Enlevez les packs

NETTOYER L'INTERIEUR DU BAC REFRIGERANT ET INSEREZ LE PACK DANS LA MACHINE

4. Nettoyez l'ouverture doseur avec une brosse et l'intérieur du compartiment de refroidissement avec un chiffon propre et mouillé (fig. 5.9). Séchez avec une serviette en papier propre.
5. Remettez les packs produits s'ils n'ont pas dépassés la date d'expiration. Sinon, mettez des packs produits neufs.

Suivez les instructions sur l'affichage:

BASCULEZ LE SYSTÈME DE MIXAGE, NETTOYEZ LE BOL DE MIXAGE OU SERVEZ-VOUS D'UN KIT DE RECHANGE

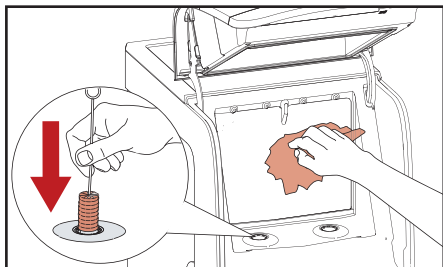

Fig. 5.9 - Nettoyez le compartiment de refroidissement

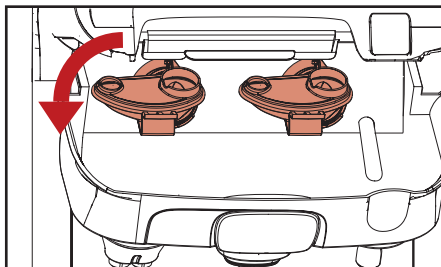

Fig. 5.10 - Enlevez les bols de mélange

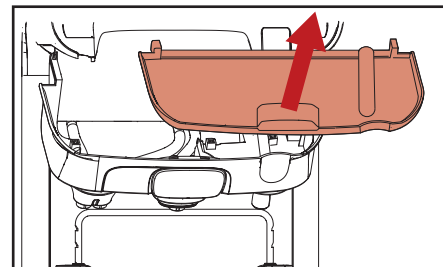

Fig. 5.11 - Enlevez le bac de récupération interne

6. Nettoyez les bols de mélange:

- a. Tirez la barre rouge d'ouverture pour ouvrir le compartiment de sorties (fig. 5.5).
- b. Tournez les bols de mélange dans le sens contraire d'une montre et tirez pour les enlever (fig. 5.10).
- c. Enlevez le bac de récupération interne et nettoyez-le s'il le faut (fig. 5.11).
- d. Nettoyez les bols de mélange et les joints:
 - Soit dans un lave-vaisselle, soit
 - Trempez-les pendant 15 minutes dans de l'eau tiède avec un produit de nettoyage alimentaire industriel.



Note:

Respectez les instructions de sécurité et les instructions de nettoyage sur l'emballage du produit d'entretien.

- e. Rincez les bols de mélange et les joints sous de l'eau courante et séchez avec une serviette en papier propre.

Suivez les instructions sur l'affichage:

REMPLACEZ LES BOLS DE MÉLANGE ET INSÉREZ LES PASTILLES DE NETTOYAGE RINZA. FERMEZ LA CONSOLE

- f. Insérez les bols de mélange propres avec les joints, ensuite tournez-les dans le sens des aiguilles d'une

montre jusqu'au bout.



Attention:

Vérifiez la position des bols de mélange (fig 5.12).

- g. Remettez le plateau d'égouttage interne (le cas échéant).
- h. Insérez une pastille de nettoyage Rinza dans les deux bols de mélange (fig. 5.6).
- i. Poussez le compartiment de sortie vers le haut jusqu'à entendre un bip.
- j. Fermez la porte du distributeur.

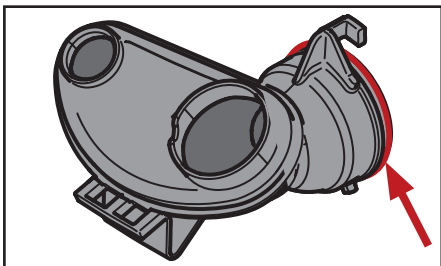

Fig. 5.12 - Bol de mélange avec joint



Avertissement:

Les liquides distribués par le distributeur sont chauds! Evitez les brûlures!

Gardez les mains ainsi que d'autres parties du corps loin du distributeur lors de la distribution des boissons.

Les étapes sont indiquées sur l'affichage.

Quand tout est terminé, le distributeur est prêt à être utilisé.

Suivez les instructions sur l'affichage:

**CONFIRMEZ QUE VOUS AVEZ
INSÉRÉ LES PASTILLES DE
NETTOYAGE RINZA. VALIDEZ EN
APPUYANT SUR ←**

7. Appuyez ← pour confirmer que vous avez inséré les pastilles de nettoyage.

Suivez les instructions sur l'affichage:

**VEUILLEZ PLACER LE BAC DE
LA CHASSE D'EAU (MIN. 4L.).
APPUYEZ ← POUR CHASSER
L'EAU**

8. Placez le récipient (fig. 5.7) sous les conduits de produits et appuyez ← pour commencer à chasser.

6 - PROGRAMMATION*

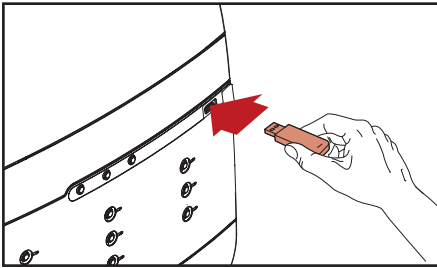

Fig. 6.1 - Insérez la clé opérateur USB

Lancer le mode opérateur

Insérez la clé opérateur USB qui a été fournie (fig. 6.1). Celle-ci lancera immédiatement le mode opérateur. Le premier élément du menu (COMPTEURS) est affiché.

Les menus suivants sont disponibles:

- COMPTEURS – lire les compteurs
- VOLUME - changer le volume de la tasse
- FORCE - changer la force des boissons
- DATE / HEURE - régler la date et l'heure
- JOURS DE NETTOYAGE - régler les jours de nettoyage
- RÉGLAGES ECO - régler le mode économie d'énergie

- N° DE TELEPHONE - mettre en service/ hors service et réglez les numéros de téléphone pour la maintenance et l'opérateur

Veuillez noter que les éléments du menu peuvent être mis hors service par le technicien de maintenance. Contactez votre fournisseur Cafitesse si vous voulez que ceci soit changé.

Mode de contrôle opérateur

(fig. 6.2)

1. ▲ - servez-vous de la flèche pour augmenter la valeur
2. ▼ - servez-vous de la flèche pour baisser la valeur
3. ◀ - entrez dans le menu
4. ▶ - allez au menu arrière
5. ARRÊT - allez au menu arrière (tenir pendant 2 secondes pour retourner au menu principal)
6. Affichez
7. Port clé USB

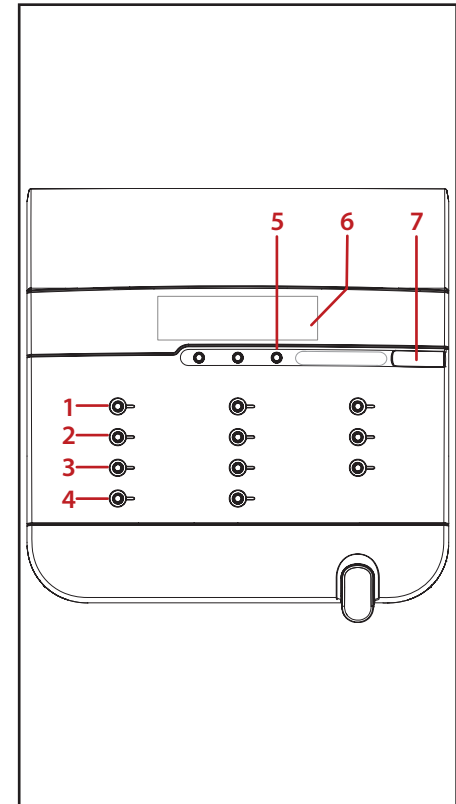

Fig. 6.2 - Contrôles mode opérateur

* = la programmation du distributeur n'est pas disponible dans tous les pays

COMPTEURS

L'utilisateur a accès aux menus suivants :

COMPTEURS – relever les niveaux de compteurs fixes

COMPTEURS AVEC REMISE À ZÉRO – relever les niveaux de compteurs avec remise à zéro

REMISE À ZÉRO DES COMPTEURS ? – remettre à zéro les compteurs

Dans le menu compteur, vous avez plusieurs possibilités pour lire les compteurs des boissons:

Nombre total des boissons distribuées

- Sous-total par bouton boisson
- Sous-total VOLUME et FROID (option) par bouton boisson
- Nombre total des boissons CHAUD et FROID (option)



Fig. 6.3 - Icône VOLUME (petit sélectionné)

Compteurs de boissons

1. Sélectionner le menu COMPTEURS en utilisant ▲ ou ▼ et appuyez sur ← pour y accéder.

L'affichage montrera le nombre total des boissons:

TOTAL BOISSONS
123456

alternant avec:

SELECTION BOISSON

2. Appuyez sur un bouton boisson pour voir le total pour cette boisson spécifique.

Le nombre de distributions pour cette boisson sélectionnée apparaît sur l'affichage.

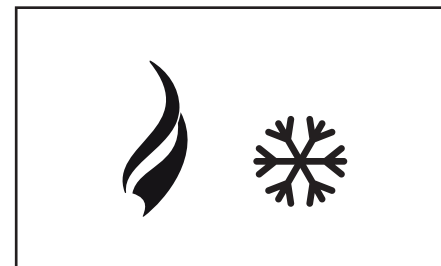

Fig. 6.4 - Icônes CHAUD (gauche) et FROID (droite)

Compteurs de présélection

Appuyez sur les boutons de présélection VOLUME et/ou FROID* pour plus de lecture détaillée des compteurs:

- Appuyez sur le bouton de présélection Si vous appuyez sur le bouton de présélection VOLUME, l'affichage indique les lectures de compteurs pour les boissons petites, moyennes, grandes, et total.

- Appuyez sur le bouton de présélection FROID*

L'icône FROID (fig. 6.4) et la lecture du compteur pour les variétés froides de la boisson sélectionnée apparaissent sur l'affichage.

 **Note:** Si vous appuyez sur le bouton de présélection FROID, l'affichage montre les lectures compteur pour les boissons fraîches, chaudes, et totalisées.



 **Note:** Vous pouvez aussi combiner les présélections VOLUME et FROID pour avoir des lectures compteur plus détaillées.

- Appuyez sur STOP ou  pour retourner en arrière d'un niveau dans le menu COMPTEURS.
- Appuyez sur un autre bouton boisson pour afficher la lecture du compteur de cette boisson.

Remarque : Les deux menus « COMPTEURS » et « COMPTEURS AVEC REMISE À ZÉRO » fonctionnent de la même manière que décrit ici.



VOLUME



Dans le menu VOLUME, vous pouvez changer les volumes des boissons de + ou - 10%.

1. Sélectionnez le menu VOLUME en utilisant  ou  et appuyez sur  pour accéder.

Le message suivant apparaîtra sur l'affichage:



VOLUME + 8 %

2. Augmentez ou baisser le volume de la tasse en utilisant  ou .
3. Confirmez la valeur requise avec 
Le nouveau volume de la tasse sera immédiatement accepté.

 **Note:** Si vous voulez remodifier le volume des boissons, appuyez sur .



FORCE



Dans le menu FORCE, vous pouvez changer la force des boissons de + ou - 10%.

1. Sélectionnez le menu FORCE en utilisant  ou  et appuyez sur  pour accéder.

Le message suivant apparaîtra sur l'affichage:

FORCE + 8 %

2. Augmentez ou baisser la force de la boisson en utilisant  ou .
3. Confirmez la valeur requise avec 
La nouvelle force des boissons sera immédiatement acceptée.

 **Note:** Si vous voulez remodifier la force des boissons, appuyez sur .

DATE/HEURE

Vous pouvez régler la date et l'heure dans le menu DATE/HEURE.

 **Note:**
Il faut ajuster le réglage de l'heure au début et à la fin des heures d'été.

1. Sélectionnez le menu DATE/HEURE en utilisant ▲ ou ▼ et appuyez sur ← pour accéder.

Les réglages de la date et de l'heure apparaissent sur l'affichage. Le réglage du mois clignote.

2. Utilisez ▲ ou ▼ pour sélectionner la bonne valeur.
3. Appuyez sur ← pour aller au champ suivant.
4. Répétez les étapes 1 et 2 pour tous les champs:

MOIS → JOUR → ANNÉE

MINUTES ← HEURES ←

5. Lorsque tous les champs sont réglés vous verrez l'heure.

 **Note:**
Si le distributeur a été éteint pendant une longue période, il faut remettre la date et l'heure.

JOURS DE NETTOYAGE

Vous pouvez régler les jours auxquels vous souhaitez nettoyer ou vidanger le distributeur dans le menu JOURS DE NETTOYAGE.

Sélectionnez le menu JOURS DE NETTOYAGE en utilisant ▲ ou ▼ et appuyez sur ← pour accéder.

Il existe deux sous-menus:

- NETTOYAGE – régler les jours "Nettoyer & Rincer"
- Rinçage – régler les jours "Rincer"

 **Attention:**
Il est obligatoire de faire fonctionner le programme "Nettoyer & Rincer" au moins une fois par semaine pour garantir la sécurité alimentaire. De plus, les versions Lait-Café auront besoin du programme "Rincer" au moins une fois par semaine.

Déterminer les jours de nettoyage

Si vous avez une version Café-Café, le distributeur aura besoin du programme "Nettoyer & Rincer" une fois par semaine. Vous pouvez sélectionner le jour de votre préférence.

Si vous avez une version Lait-Café le distributeur aura besoin des deux programmes "Nettoyer & Rincer" et "Rincer" au moins une fois par semaine. Vous devez sélectionner au moins deux jours avec une intervalle maximale de 4 jours. La table ci-dessous indique les combinaisons des jours (rouge = Nettoyer & Rincer, gris = Rincer).

Dim	Lun	Mar	Mer	Jeu	Ven	Sam
Dim	Lun	Mar	Mer	Jeu	Ven	Sam
Dim	Lun	Mar	Mer	Jeu	Ven	Sam
Dim	Lun	Mar	Mer	Jeu	Ven	Sam
Dim	Lun	Mar	Mer	Jeu	Ven	Sam
Dim	Lun	Mar	Mer	Jeu	Ven	Sam
Dim	Lun	Mar	Mer	Jeu	Ven	Sam
Dim	Lun	Mar	Mer	Jeu	Ven	Sam

 **Note:**
Vous pouvez toujours régler plus de jours de nettoyage et/ou de rinçage que le nombre nécessaire minimum de jours.

Réglez les jours pour le "Nettoyer & Rincer"

1. Utilisez ▲ ou ▼ pour sélectionner le sous-menu NETTOYAGE.

La icône indique les jours actifs pour le nettoyage:

SUN MON TUE WED THU FRI SAT

NETTOYAGE:

2. Appuyez sur ← pour entrer dans le sous-menu.

La icône est affichée, elle est positionnée sous **SUN** (Dimanche):

SUN MON TUE WED THU FRI SAT

REGLAGE DU
NETTOYAGE:

3. Utilisez ▲ ou ▼ pour bouger la icône au jour que vous voudriez sélectionner ou désélectionner pour le nettoyage.
4. Appuyez sur ← pour activer ou désactiver le jour sélectionné.

La icône apparaît sous le(s) jour(s) activé(s).



Note:

Il est possible de régler plusieurs jours de nettoyage.

5. Appuyez sur ARRÊT ou ← pour retourner en arrière dans le menu JOURS DE NETTOYAGE.



Note:

"Nettoyer & Rincer" est nécessaire au moins une fois par semaine.

Réglez les jours pour le "Rincer"

1. Utilisez ▲ ou ▼ pour sélectionner le sous-menu Rinçage.

La icône indique les jours actifs pour le rinçage:

SUN MON TUE WED THU FRI SAT

RINÇAGE:

2. Appuyez sur ← pour entrer dans le sous-menu.

La icône est affichée, elle est positionnée sous **SUN** (Dimanche):

SUN MON TUE WED THU FRI SAT

REGLAGE DU
NETTOYAGE:

3. Utilisez ▲ ou ▼ pour bouger la icône au jour que vous voudriez sélectionner ou désélectionner pour le rinçage.
4. Appuyez sur ← pour activer ou désactiver le jour sélectionné.

La icône apparaît sous le(s) jour(s) activé(s).



Note:

Il est possible de régler plusieurs jours pour le rinçage.

5. Appuyez sur ARRÊT ou ← pour retourner en arrière dans le menu JOURS DE NETTOYAGE.

REGLAGE ECO

Vous pouvez réduire la consommation d'énergie en utilisant le menu REGLAGE ECO. Ces réglages ne s'appliquent qu'aux périodes durant lesquelles le distributeur n'est pas utilisé.

Sélectionnez le menu REGLAGE ECO en utilisant ▲ ou ▼ et appuyez sur ← pour y accéder.

Il existe quatre sous-menus:

- ECO ACTIVE/DESACTIVE
- ECO DEMARRAGE
- ECO FIN
- ECO TEMPÉRATURE

Mode ECO auto-réglage

Pour optimiser la consommation d'énergie, la Cafitesse Excellence a un mode auto-réglage ECO. Lorsque le mode ECO est mis en marche, le distributeur ajustera automatiquement le début et la fin du mode ECO selon l'utilisation du distributeur. Par exemple, si le début du mode ECO est réglé à 18h00 mais que le distributeur n'est jamais utilisé après 17h30, il changera progressivement et automatiquement l'heure du début à 17h30.

Votre fournisseur Cafitesse peut mettre cette fonction hors service si vous ne voulez pas l'utiliser.



Note:

Lorsque le mode économie d'énergie est activé, le texte ECO apparaît sur l'affichage du distributeur.



Note:

Le distributeur redeviendra actif lorsqu'un bouton est appuyé. Votre fournisseur Cafitesse peut mettre cette fonction hors service si vous ne souhaitez pas utiliser le distributeur en mode ECO.

Mise en marche/arrêt mode ECO

1. Sélectionnez le sous-menu ECO ACTIVE/DESACTIVE en utilisant ▲ ou ▼ et appuyez sur ← pour y accéder.

Le statut clignote sur l'affichage.

2. Utilisez ou sélectionnez ACTIVE ou DESACTIVE
3. Appuyez pour confirmer le statut sélectionné.
4. Appuyez sur ARRÊT ou ← pour retourner en arrière d'un niveau dans le menu REGLAGE ECO.



Note:

Par défaut le mode ECO est mis en marche entre 19h00 & 7h00.

Lancer l'heure du début et de la fin d'ECO



Note:

Le mode ECO doit être mis en marche pour que les prochains sous-menus apparaissent.

1. Utilisez ▲ ou ▼ pour sélectionner le sous-menu **ECO DEMARRAGE** ou **ECO FIN**.

L'heure actuelle ECO apparaît sur l'affichage.

2. Appuyez sur ◀ pour entrer dans le sous-menu.

L'option réglage heure clignote et est active.

3. Utilisez ▲ ou ▼ pour régler la bonne heure (heures).
4. Confirmez avec ◀.

L'option réglage minutes clignote et est active.

5. Utilisez ▲ ou ▼ pour régler la bonne heure (minutes).
6. Confirmez avec ◀.

La nouvelle heure ECO apparaît sur l'affichage.

Régler la température ECO de la chaudière



Note:

Le mode ECO doit être mis en marche pour que le prochain sous-menu apparaisse.

1. Utilisez ▲ ou ▼ pour sélectionner le sous-menu ECO TEMPÉRATURE.

La température actuelle ECO de la chaudière apparaît sur l'affichage.

2. Appuyez sur ◀ pour entrer dans le sous-menu

Le réglage température clignote.

3. Utilisez ▲ ou ▼ pour sélectionner la bonne température.
4. Confirmez avec ◀.

La nouvelle température ECO apparaît sur l'affichage



Note:

Plus le réglage de la température ECO de la chaudière est élevé, plus de temps sera nécessaire pour que le distributeur redevienne opérationnel.

N° DE TELEPHONE

Vous pouvez régler les numéros de téléphone de votre opérateur et du service technique dans ce menu.

Vous pouvez aussi sélectionner les erreurs affichées:

- Besoin de nettoyage (opérateur)
- Un pack produit est vide (opérateur)
- Une erreur est détectée (service technique)

Sélectionnez le menu N° DE TELEPHONE en utilisant ▲ ou ▼ et appuyez sur ◀ pour y accéder.

Le statut apparaît sur l'affichage:

**TEL DU RESPONSABLE:
0123456789**

Il existe quatre sous-menus:

- AFFICHAGE DU TEL DU RESPONSABLE
- AFFICHAGE DU TEL DU SERVICE
- TEL DU RESPONSABLE
- TEL DU SERVICE

Mise en marche/hors service numéros de téléphone

1. Utilisez ▲ ou ▼ pour sélectionner le sous-menu AFFICHAGE DU TEL DU RESPONSABLE ou AFFICHAGE DU TEL DU SERVICE et appuyez sur ←.

L'affichage montre: O (oui) ou N (non).

2. Utilisez ▲ ou ▼ pour sélectionner O pour activer l'affichage du numéro ou N pour désactiver l'affichage numéro.
3. Confirmez avec ←.

Le nouveau réglage apparaîtra ensuite sur l'affichage.

Régler les numéros de téléphone

1. Utilisez ▲ ou ▼ pour sélectionner le sous-menu TEL DU RESPONSABLE ou TEL DU SERVICE et appuyez sur ←.

L'affichage montre le numéro de téléphone.
Le premier chiffre clignote:

R: 0123456789



Note:

R = responsable, **S** = service technique

2. Utilisez ▲ ou ▼ pour changer le premier chiffre.
3. Confirmez avec ←.









Lorsqu'il est confirmé, le deuxième chiffre se met à clignoter:



R: 0123456789

4. Répétez les étapes 2 et 3 jusqu'à ce que les 10 chiffres soient réglés.

Le nouveau numéro de téléphone apparaîtra sur l'affichage.

7 - DÉPANNAGE

Display affichage	Cause	Remèdes
 0123456789 	Le pack produit est: <ol style="list-style-type: none"> vide mal positionné ou manquant 	<ol style="list-style-type: none"> Remplacez le pack produit vide, voir page 11. Vérifiez si le pack produit est bien inséré, voir page 11. Insérez un pack produit. Appelez l'opérateur lorsque son numéro apparaît sur l'affichage.
	L'eau dans la chaudière n'a pas atteint la température requise.	<ul style="list-style-type: none"> La distribution des boissons est bloquée jusqu'à ce que l'eau atteigne la bonne température.
 0123456789 	La distribution des boissons est bloquée car le bouton LOCK/Clear-Error sur le distributeur a été appuyé.	<ul style="list-style-type: none"> Réappuyez sur le bouton LOCK/Clear-Error pour débloquer le distributeur, voir page 14. Insérez la clé de sortie USB dans le port USB du distributeur pour une mise en marche temporaire (option).
	Il faut nettoyer le distributeur.	<ul style="list-style-type: none"> Lancez immédiatement le programme de nettoyage, voir page 16. Appelez l'opérateur lorsque son numéro apparaît sur l'affichage.
	La distribution des boissons est bloquée car le distributeur n'a pas été nettoyé comme prévu.	<ul style="list-style-type: none"> Lancez immédiatement le programme de nettoyage, voir page 16. Appelez l'opérateur lorsque son numéro apparaît sur l'affichage.
	Le filtre d'eau du distributeur doit être remplacé.	<ul style="list-style-type: none"> Contactez le service technique pour remplacer le filtre d'eau.

Display affichage	Cause	Remèdes
	<p>La distribution des boissons est bloquée parce que le mode économie d'énergie est allumée.</p>	<ul style="list-style-type: none"> • Le mode économie d'énergie s'arrêtera automatiquement à l'heure prévue, voir page 27. • (option) Appuyez sur un bouton boisson. La température de la chaudière augmente et la boisson est distribuée dès que la température exacte est atteinte. Le mode économie d'énergie redevient actif 10 minutes après que la chaudière remonte en température ou que la dernière boisson a été distribuée.
 0123456789 Err 11/17/18/19	<p>Erreur système d'eau</p>	<ul style="list-style-type: none"> • Vérifiez si l'arrivée d'eau du distributeur est bloquée, ouvrez complètement l'arrivée d'eau. • Appuyez sur le bouton LOCK/Clear-Error. Contactez le service technique si l'erreur persiste.
 0123456789 Err 30	<p>Erreur de refroidissement</p>	<ul style="list-style-type: none"> • Vérifiez la ventilation et la température ambiante du distributeur, et nettoyez la grille de condensation, si nécessaire. • Appuyez sur le bouton LOCK/Clear-Error. Contactez le service technique si l'erreur persiste.
<p>Err 60/61/63</p>	<p>Le(s) bol(s) de mélange non détecté(s)</p>	<ul style="list-style-type: none"> • Vérifiez si les deux bols de mélange sont en place correctement. Contactez le service technique si l'erreur persiste.
<p>L'eau fuit de la sortie d'eau chaude ou la sortie d'un produit.</p>	<p>Des particules bloquent la valve de sortie, elle ne peut fermer complètement.</p>	<ul style="list-style-type: none"> • Lancez le programme "Rincer", voir page 17. Contactez le service technique si le problème persiste.
<p>Le distributeur ne répond pas à la sélection d'une boisson ou l'utilisation du curseur.</p>	<p>Un blocage du logiciel est survenu.</p>	<ul style="list-style-type: none"> • Le distributeur en fonction: Déconnectez l'alimentation électrique et reconnectez au bout de 5 secondes. Contactez le service technique si le problème persiste.

8 - SPÉCIFICITÉS

Versions*		Café-Café	Lait-Café
		Café-Café avec Froid	Lait-Café avec Froid
		Café-Café avec Froid & Voyant Allumé	Lait-Café avec Froid & Voyant Allumé
		Café-Café avec Froid & Voyant Allumé	Lait-Café avec Froid & Voyant Allumé
Dimensions			
	Hauteur	Porte fermée: 692 mm (Porte ouverte: 920)	
	Largeur	380 mm	
	Profondeur	524 mm	
Poids			
	Vide	38.5 kg	
	Rempli	49 kg	
Hauteur Maximala tasse/pot			
	Verress:	157 mm	
	Pots:	157 mm (avec bac de récupération)	
		207 mm (sans bac de récupération ou lors de l'utilisation de la réhausse en option pour pots)	
Capacité ingrédient		2 BIB packs ingrédients avec une capacité de:	
		2 litres	
		1.25 litres	
		0.75 litres	
Capacité boisson		300 verres à 100 ml par heure à 3,3 kW (230V)	
Capacité chaudière		6 litres	

Connection standard eau	Ligne source 1/2" ou 3/8" avec 3/4" BSP pièce de connection Ligne d'eau potable avec valve d'arrêt Température Max. eau interne 60°C
Pression dynamique	Min. 0.08 MPa à 10 l/min
Pression statique	Max. 1.0 MPa
Connection eau chaude	Par tuyauterie en cuivre seulement
Connection unité de refroidissement d'eau	Pression dynamique: min. 0.08 MPa à 1.2 l/min
Réfrigérant	0.035 kg de R134a
Spécificités électriques	<ul style="list-style-type: none"> • Par cordon et prise 1.80 m • Connection directe source selon les Instructions de Sécurité <p>Pour les charges connectées, se référer au plateau d'évaluation.</p> <p>1-phase opération Europe: max. 3.3 kW at 230-240 VAC (16A) 3-phase opération Europe: max. 8.9 kW at 400 VAC (3×16A) 1-phase opération Amérique du Nord: max. 1.4 kW at 120 VAC (20A) 2-phase opération Amérique du Nord: max. 9.0 kW at 120/240 VAC (50A)</p>
Spécificités Environnementales	
Emission Acoustique	Le niveau sonore du distributeur se situe en dessous des 48 dB.
Température Ambiante pour installation & opération	Entre 5°C et 32°C
Conformité	VDE, CE (2006/42/EC machinery directive, 2004/108/EC EMC directive, 2002/72/EC sécurité alimentaire)

Le fabricant se réserve le droit de changer les spécificités sans avis antérieur.

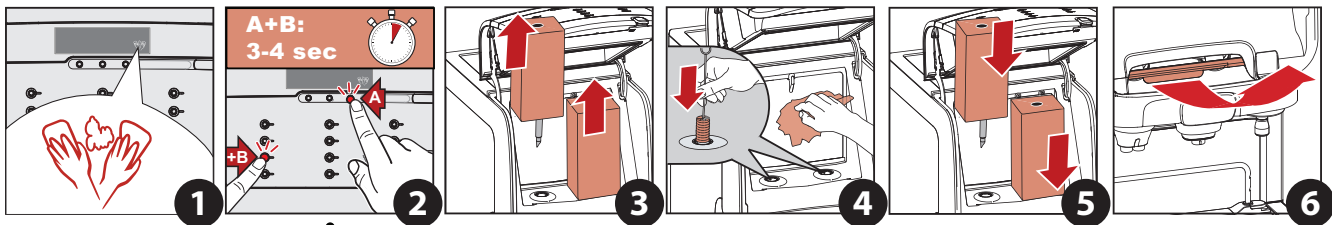

RINÇAGE SEULEMENT (EN OPTION)

